

93.4 KARTA KATALOGOWA PP- ACOUSTICPET 250x40 moduł 250

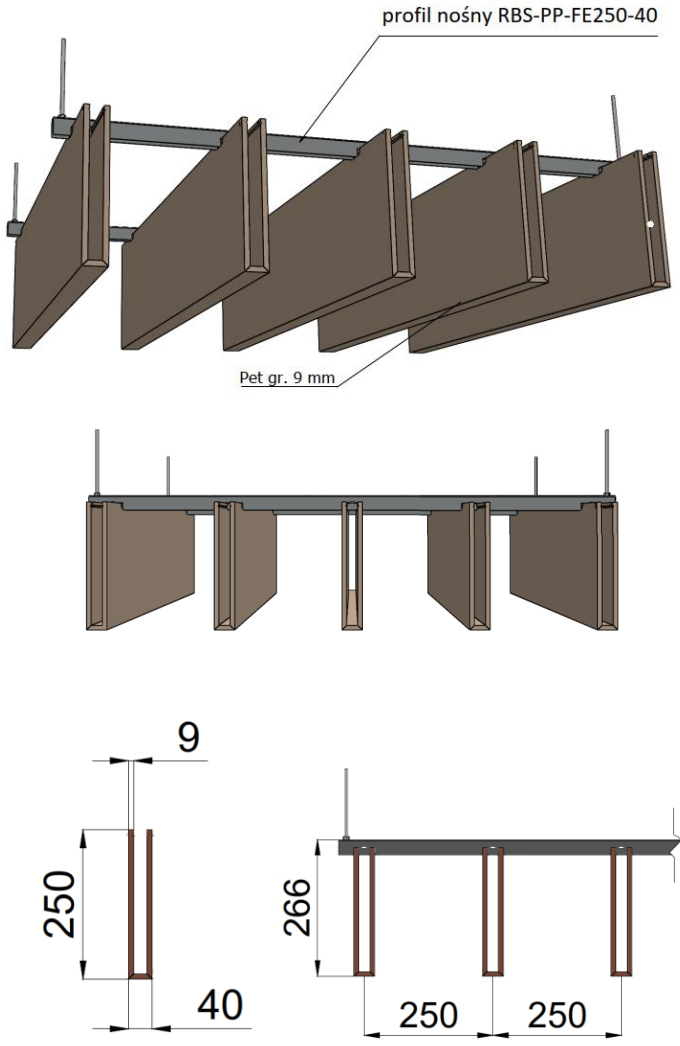





<p>Przeznaczenie wyrobu: Listwy PP-AcousticPet wykonane ze sprasowanego włókna poliestrowego pochodzącego z recyklingu. Stanowią funkcjonalny a zarazem elegancki element wykończenia wnętrz. Listwy dedykowane do stosowania wewnętrznego w celu poprawy komfortu akustycznego pomieszczeń. Sugerowane obszary zastosowań: budynki użyteczności publicznej w tym: szpitale, lokale gastronomiczne, farmaceutyczne, hotele, szkoły, porty lotnicze, dworce, budynki administracyjno- biurowe, sale widowiskowe.</p> <p>Charakterystyka wyrobu: Wysokość listwy- 250 mm Rozstaw listew (w osiach)- 250 mm Wymiar prześwitu pomiędzy listwami- 210 mm Szerokość listwy- 40mm Rodzaj materiału- PET Grubość materiału- 9 mm Długość listew: max. 2400 mm Rozstaw dźwigarów: max. 1000 mm</p> <p>Dla zwiększenia komfortu akustycznego istnieje możliwość zastosowania dodatkowego wkładu akustycznego.</p> <p>Parametry akustyczne: Współczynnik pochłaniania dźwięku- α_w= Klasa pochłaniania dźwięku-</p> <p>Klasyfikacja ogniowa: Reakcja na ogień: B-s2, d0</p> <p>Atesty i aprobaty:</p>	<p style="text-align: center;">LISTWA PP- ACOUSTICPET</p> 																				
<p>Parametry techniczne:</p> <table border="0"> <tr> <td>- waga kompletu</td> <td>- 4,94 kg/m²</td> </tr> <tr> <td>- ilość mb listwy/m²</td> <td>- 4,00 mb/m²</td> </tr> <tr> <td>- pow. otwarta sufitu</td> <td>- 84 %</td> </tr> </table> <p>Montaż należy wykonać na pręcie gwintowanym $\phi 6$</p> <p>Normy spełniane przez wyrób: PN- EN 13964:2014-05 Sufity podwieszane. Wymagania i metody badań.</p>	- waga kompletu	- 4,94 kg/m ²	- ilość mb listwy/m ²	- 4,00 mb/m ²	- pow. otwarta sufitu	- 84 %	<p>Średnie normatywne zużycie elementów konstrukcyjnych: (przy rozstawie dźwigara nośnego 1000 mm)</p> <table border="0"> <tr> <td>- dźwigar nośny RBS- PP-FE250-40 (3000 mm)</td> <td>- 1 mb/m²</td> </tr> <tr> <td>- łącznik dźwigara nośnego RBS- PP-FE250-40</td> <td>- 0,34 szt./mb</td> </tr> <tr> <td>- blokada RBS- PP-FE250-40</td> <td>- 4,00 szt./mb</td> </tr> <tr> <td>- listwa PP-FE250-40</td> <td>- 4,00 mb/m²</td> </tr> <tr> <td>- łącznik listwy PP-FE250-40</td> <td>- 1,67 szt./ listwa</td> </tr> <tr> <td>- zaślepka listwy PP-FE250-40</td> <td>- wg. potrzeb</td> </tr> <tr> <td>- pręt gwintowany M6</td> <td>- 0,84 szt./m²</td> </tr> </table>	- dźwigar nośny RBS- PP-FE250-40 (3000 mm)	- 1 mb/m ²	- łącznik dźwigara nośnego RBS- PP-FE250-40	- 0,34 szt./mb	- blokada RBS- PP-FE250-40	- 4,00 szt./mb	- listwa PP-FE250-40	- 4,00 mb/m ²	- łącznik listwy PP-FE250-40	- 1,67 szt./ listwa	- zaślepka listwy PP-FE250-40	- wg. potrzeb	- pręt gwintowany M6	- 0,84 szt./m ²
- waga kompletu	- 4,94 kg/m ²																				
- ilość mb listwy/m ²	- 4,00 mb/m ²																				
- pow. otwarta sufitu	- 84 %																				
- dźwigar nośny RBS- PP-FE250-40 (3000 mm)	- 1 mb/m ²																				
- łącznik dźwigara nośnego RBS- PP-FE250-40	- 0,34 szt./mb																				
- blokada RBS- PP-FE250-40	- 4,00 szt./mb																				
- listwa PP-FE250-40	- 4,00 mb/m ²																				
- łącznik listwy PP-FE250-40	- 1,67 szt./ listwa																				
- zaślepka listwy PP-FE250-40	- wg. potrzeb																				
- pręt gwintowany M6	- 0,84 szt./m ²																				

Kolorystyka PET: BS PETeco, EcoPet*:

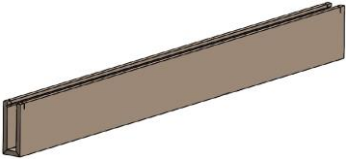

* Ze względu na różnice w odwzorowaniu kolorów na ekranach poszczególnych urządzeń, przedstawione wzory mogą odbiegać od rzeczywistych. Przy wyborze koloru zalecane jest porównanie wybranego PET: BS PETeco, EcoPet ze wzornikiem.

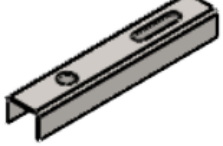
ELEMENTY SKŁADOWE

<p>LISTWA PP-FE250-40</p> 	<p>ZASŁEPKA PP-FE250-40 PET</p> 	<p>ŁĄCZNIK LISTWY PP-FE250-40</p> 	
<p>DŹWIGAR NOŚNY RBS-PP-FE250-40</p> 	<p>ŁĄCZNIK DŹWIGARA RBS-PP-FE250-40</p> 	<p>BLOKADA RBS-PP-FE250-40</p> 	<p>PRĘT M6</p> 

BARWA SYSTEM sp. z o.o.

NIP: 739-28-75-782

Zakład Produkcyjny i Dział Handlowy
11-034 Stawiguda, ul. Przemysłowa 21
tel. (89) 522-09-10,
fax. (89) 522-09-20

Zarejestrowana przez Sąd Rejonowy w
Olsztynie, VIII Wydział Gospodarczy Krajowego
Rejestru Sądowego pod numerem
KRS 0000132000. Nr w BDO 000009110
Kapitał Zakładowy 180.000 PLN

Filia:
40-683 Katowice, ul. Barcelońska 1
tel. (32) 290-65-01



BARWA SYSTEM

www.barwasystem.pl

e-mail: barwasystem@barwasystem.pl

Schemat montażu:

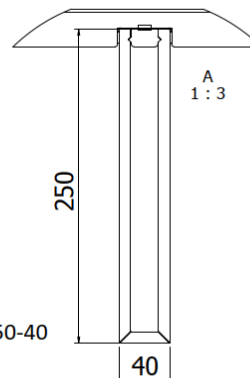
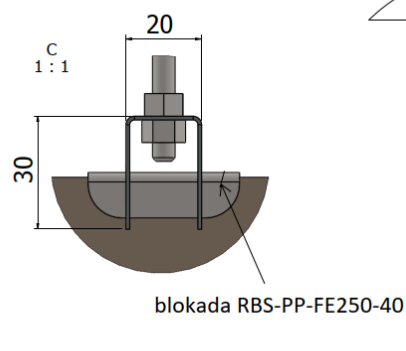
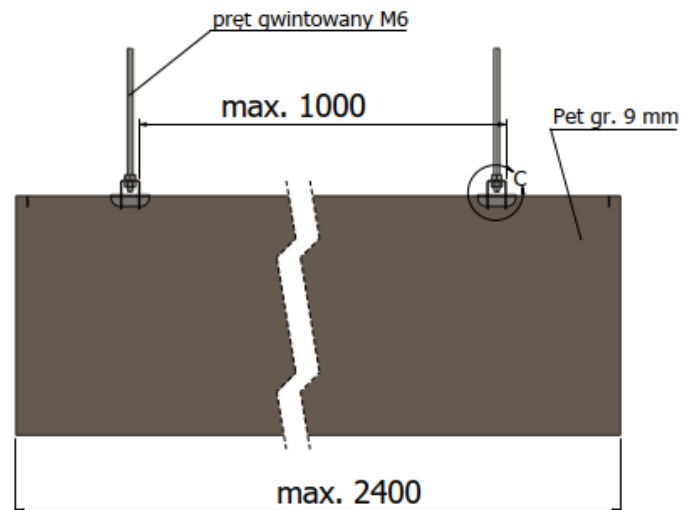
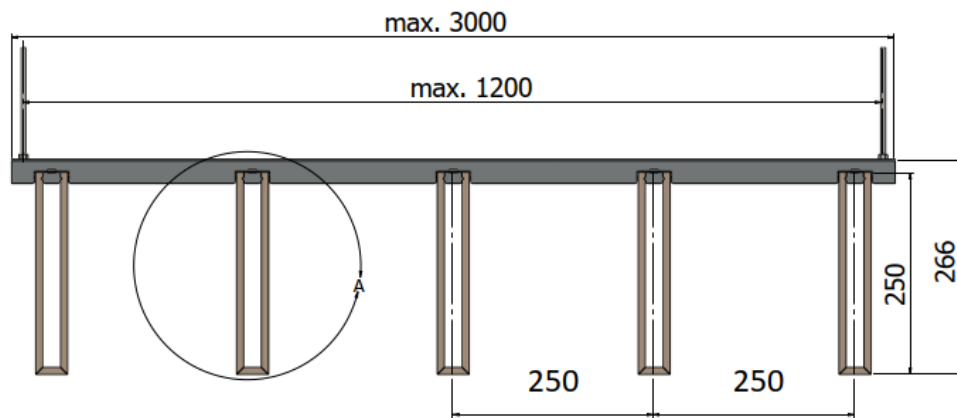

WYD.1

BARWA SYSTEM sp. z o.o.

NIP: 739-28-75-782

Zakład Produkcyjny i Dział Handlowy
11-034 Stawiguda, ul. Przemysłowa 21
tel. (89) 522-09-10,
fax. (89) 522-09-20

Zarejestrowana przez Sąd Rejonowy w
Olsztynie, VIII Wydział Gospodarczy Krajowego
Rejestru Sądowego pod numerem
KRS 0000132000. Nr w BDO 000009110
Kapitał Zakładowy 180.000 PLN

Filia:
40-683 Katowice, ul. Barcelońska 1
tel. (32) 290-65-01

Produkcja i sprzedaż sufitów oferowanych przez BARWA SYSTEM Sp. z o.o. objęte są certyfikatem ISO 9001:2015.